

Терминал TF1600

Краткое руководство пользователя



Важно!

- Не размещайте терминал под сильным источником светом.
- Используйте регулируемый источник питания постоянного тока 12 В / 3 А
- Не размещайте терминал в месте, где он может быть подвержен вандализму.

1. Особенности

- Прочная конструкция для наружной установки
- Класс защиты IP65
- Быстрый и точный алгоритм идентификации
- Идентификация отпечатков пальцев за 1 секунду
- Память 3 000 шаблонов отпечатков пальцев, 30 000 карт и журнал событий 100 000.
- Простота установки и подключения
- Wiegand вход и выход
- Сетевой интерфейс TCP/IP или RS485
- Функции контроля доступа
- Анти-пассбэк
- Интерфейс контроля доступа для электрического замка, датчика двери, кнопки выхода, сигнализации

2. Спецификация

Версия	Finger V10.0
Связь	TCP/IP, RS485
Память отпечатков пальцев	3,000
Память карт	30 000
Журнал событий	100 000
Карты	EM(стандарт)/Mifare (опция)
Идентификация	Отпечаток пальца/карта
Wiegand	Вход/выход
Защита	IP65
Питание	DC 12В 3А
Рабочая температура	-40°C~ 45°C
Размеры	63 × 185 × 42 мм

3. Комплект поставки



Термин



Монтажная пластина



Крепеж



Диск с ПО

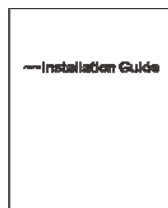

Руководство



Шаблон



Винты



Отвертка

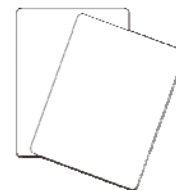

ID карта

4. Аксессуары



Считыватель отпечатков



Кнопка выхода



Сирена

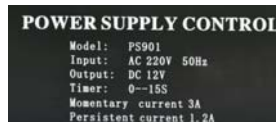

Адаптер питания

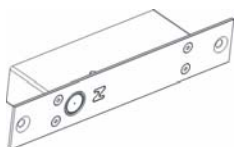

Замок

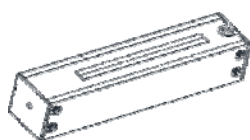

Магнитный замок

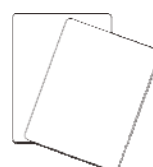

Mifare карта



12В 3А питание

5. Обзор

5.1 Вид спереди



5.2 Вид сзади

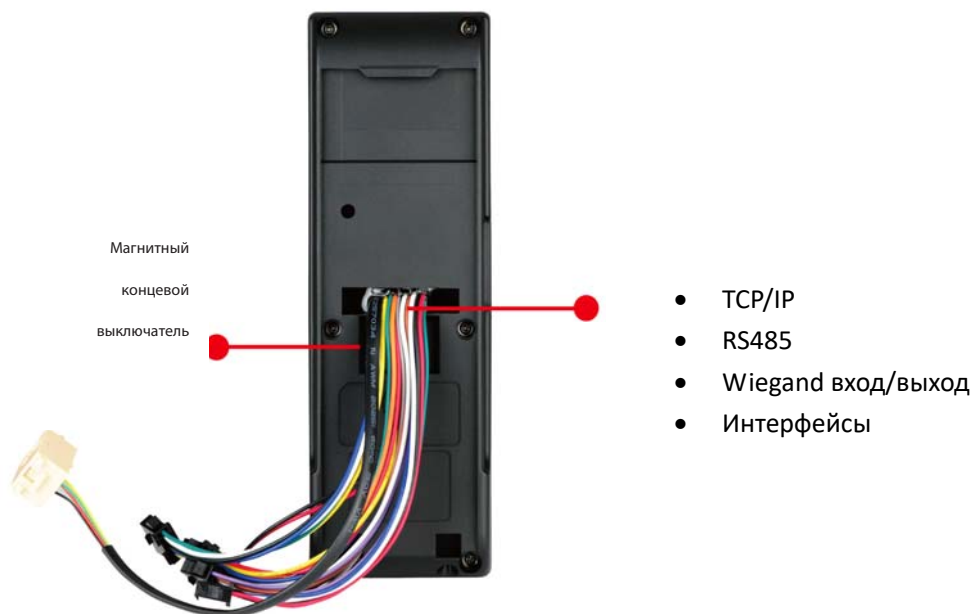

6. Соединение

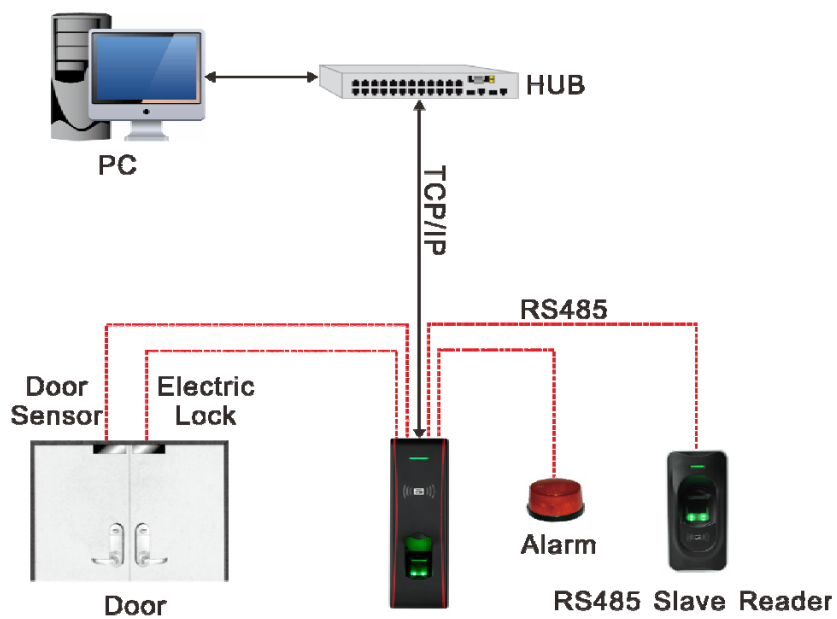

7. Размеры



8. Назначение выводов

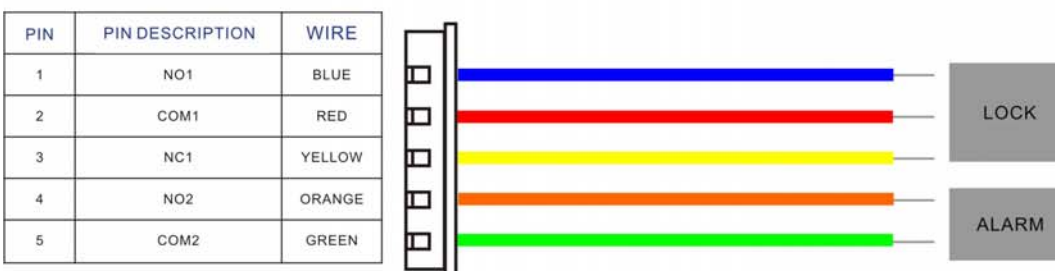
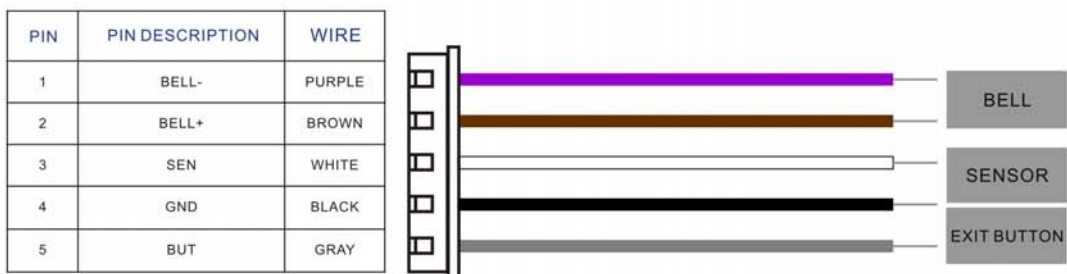
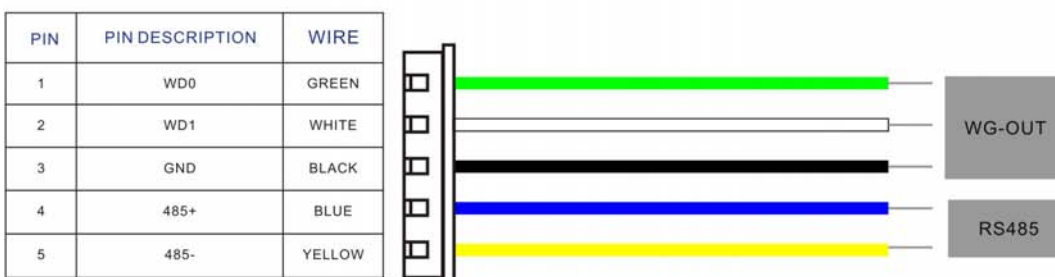

9. Монтаж устройства

- Установите устройство примерно на расстоянии 1,6 м от пола, чтобы пользователям было удобно пользоваться устройством.
- Создайте кабель-канал для проводов на стене.
- Выкрутите винт в нижней части устройства.
- Снимите заднюю панель устройства.
- Закрепите заднюю панель устройства на стене и проведите силовые и сетевые кабели сзади панели.
- Подсоедините провода терминала: кнопку выхода, датчик двери, сигнализацию и т. д.
- Закрепите переднюю часть устройства на задней панели, закрутив ранее выкрученный винт в нижней части устройства.

10. Настройка оборудования

- Включите питание устройства, подав 12 В постоянного тока на клеммы питания на задней панели устройства. Блок питания не поставляется с устройством. Убедитесь, что требования к питанию строго соблюдены, чтобы избежать необратимого повреждения устройства.

11. Карта управления

Примечание: Вы можете использовать программное обеспечение Access 3.5 для регистрации отпечатков пальцев и информации о пользователях, или же вы можете добавлять или удалять пользователей с помощью карты управления.

Пользователи устройства подразделяются на администраторов и обычных пользователей.

Администраторы: администратор может выполнять все операции, включая регистрацию/удаление пользователя (удаление всех пользователей, кроме него).

Обычные пользователи: обычным пользователям разрешено только проходить идентификацию и открывать замок двери.

Карта управления

Карта управления — это карта администратора для удаления или добавления обычных пользователей; Она не может быть использована для открывания замка двери. Можно зарегистрировать только одну карту управления. Если карта управления не зарегистрирована, вы не можете выполнять операции на устройстве напрямую.

Примечание. Отпечатки пальцев пользователя, владеющего картой управления, должны регистрироваться с помощью программного обеспечения.

Чтобы зарегистрировать карту управления, выполните следующие действия:

- Включайте устройство, дождитесь пока зуммер не издаст короткий звуковой сигнал, а затем длинный звуковой сигнал (или зеленый светодиод не начнет мигать).
- Если устройство обнаруживает, что карта управления не зарегистрирована, то зеленый светодиод мигает каждые три секунды, а зуммер издаст один длинный звуковой сигнал каждые три секунды. Устройство входит в состояние регистрации карты управления.
- Пожалуйста, приложите карту, чтобы зарегистрироваться.
- Если регистрация прошла успешно, зеленый светодиод горит в течение одной секунды, а зуммер издаст один длинный звуковой сигнал.

После этого система возвращается в нормальное состояние, зеленый светодиод мигает каждые две секунды (зуммер не издает звуковой сигнал).

Примечание. Необходимо перезапустить устройство, чтобы зарегистрировать карту управления. Вы можете использовать программное обеспечение для настройки или изменения карты управления после ее регистрации.

Тайм-аут операции: если в течение 15 секунд не выполняется никаких операций, устройство автоматически возвращается в нормальное состояние.

Нормальное состояние — это состояние, при котором пользователи идентифицируют свою личность и открывают дверь. Зеленый светодиод мигает каждые две секунды (зуммер не издает звуковой сигнал).

Вы можете добавлять или удалять пользователей. Проведите карту управления:

- Один раз - система переходит в состояние регистрации новых пользователей.
- Приложите пять раз подряд карту управления (с интервалом не более 5 с) - система переходит в состояние удаления одного пользователя.

12. Регистрация пользователя

Чтобы зарегистрировать нового пользователя, выполните следующие действия:

- Приложите карту управления один раз. Зеленый светодиод мигает два раза каждые три секунды, в то же время зуммер издает два коротких сигнала каждые три секунды, что позволяет начать регистрацию пользователя.
- Трижды прикоснитесь пальцем к сенсору или проведите новую идентификационную карту, если идентификация прошла успешно, зеленый светодиод горит в течение одной секунды, зуммер издает один длинный звуковой сигнал. Если происходит сбой, красный светодиод горит в течение одной секунды, зуммер издает один длинный звуковой сигнал. (Как правило, отказ происходит тогда, когда карта или палец уже зарегистрированы или идентификация пальца выполнена некорректно)
- Система вернется в состояние регистрации и ждет, чтобы продолжить регистрацию того же пользователя.
- Приложите карту управления еще раз, чтобы выйти из состояния регистрации, система вернется в нормальное состояние.

Повторите шаги, указанные выше, чтобы зарегистрировать других пользователей.

Примечание. Если в течение 20 секунд в состоянии регистрации не выполняется никаких действий, система автоматически возвращается в состояние проверки. Разрешается регистрировать только одного пользователя за один раз. Каждый пользователь может зарегистрировать только одну идентификационную карту и не более 10 отпечатков пальцев.

13. Удаление пользователя

Приложите карту управления пять раз подряд, чтобы войти в состояние удаления одного пользователя. Красный светодиод мигает два раза каждые три секунды, в то же время зуммер издает два коротких сигнала каждые три секунды.

- Приложите карту или приложите палец к сканеру. Если идентификация прошла успешно, зеленый светодиод горит в течение одной секунды, зуммер издает один длинный звуковой сигнал, и это означает, что удаление прошло успешно. Если идентификация не пройдена, красный светодиод горит в течение одной секунды, зуммер

издает один длинный звуковой сигнал, это означает, что пользователь не найден в базе устройства или сканирование отпечатка выполнено некорректно.

- Система автоматически возвращается в состояние удаления, независимо от того, была ли идентификация успешной или неудачной. Приложите карту управления один раз, чтобы выйти из состояния удаления, и система вернется в нормальное состояние.

Сделайте то же самое, чтобы удалить других пользователей, выполнив вышеуказанные шаги.

Примечание. После удаления по карте или отпечатку пальца, пользователь полностью удаляется из базы, даже если он зарегистрировал более одного отпечатка пальца.

14. Зуммер и светодиодный индикатор

Операция завершена успешно: зеленый светодиод горит в течение одной секунды, в то же время зуммер издает один длинный звуковой сигнал.

Операция не выполнена: красный светодиод горит в течение одной секунды, в то же время зуммер издает два коротких звуковых сигнала.

Состояние регистрации карты управления: зеленый светодиод мигает каждые три секунды, при этом зуммер издает один длинный звуковой сигнал.

Состояние регистрации: зеленый светодиод мигает два раза каждые три секунды, в то же время зуммер издает два коротких сигнала каждые три секунды.

Состояние удаления: красный светодиод мигает два раза каждые три секунды, в то же время зуммер издает два коротких звуковых сигнала.

Состояние проверки: зеленый светодиод мигает каждые две секунды, зуммер не издает никаких звуковых сигналов.